

Mūzikas centrs Retro Lietošanas instrukcija

Paldies, ka iegādājāties šo produktu.

Pirms produkta lietošanas, lūdzu, rūpīgi izlasiet šo lietošanas instrukciju.

Ja Jūs šo produktu nododat citam lietotājam – lūdzu, dodiet viņam līdzī arī šo instrukciju.



Mūzikas centra Retro sastāvdaļas

1. Skaļruņi .
2. Poga „AUX”.
3. Poga „PHONO”.
4. Poga „CD”.
5. Displejs.
6. Poga ► || Spēlēt/ Pauze.
7. Poga ■ Stop.
8. Poga „REPEAT” (Atkārtot).
9. Poga „AM”.
10. Poga „FM”.
11. Mūzikas centra Ieslēgšanas/izslēgšanas poga.
12. „VOLUME” - Skaļuma maiņas poga.
13. Vieta austiņu pievienošanai.
14. CD disku atskaņotāja vāciņš.
15. LCD displejs.
16. „AUX” – audio ieeja.
17. „TUNING” – Radio staciju iestatīšanas poga.
18. Poga CD disku atskaņotāja Atvēršanai/Aizvēršanai.
19. Poga „PROG”.
20. Poga ►► uz priekšu.
21. Poga ◀◀ atpakaļ.

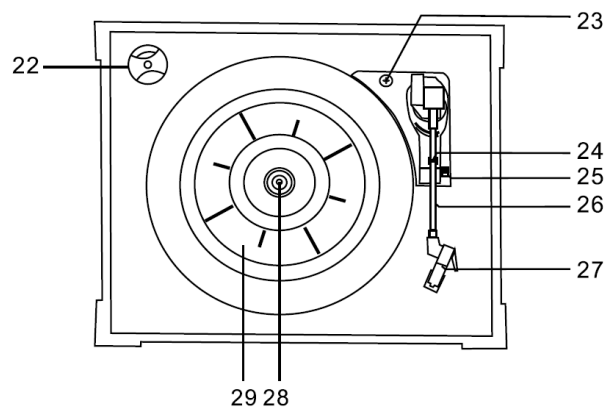
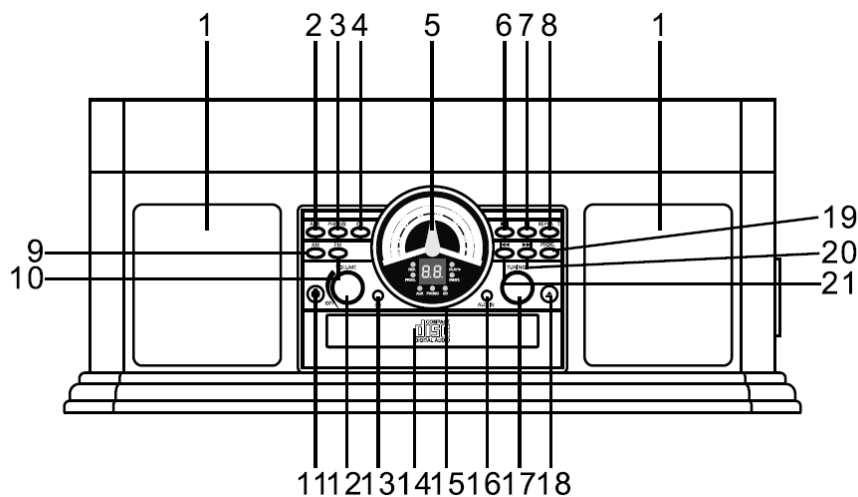

22. Adapteris 45 rpm plašu atskaņošanai (17 mm plates).
23. Skrūve.
24. Atskaņotāja *rokas* statīvs.
25. Plates atskaņošanas ātruma pārslēgš.
26. Atskaņotāja *roka* .
27. Atskaņotāja *galviņa* ar adatu.
28. Plates centrēšanas ass.
29. Atskaņotāja disks.
30. Kasešu atskaņotājs.
31. FM antena.
32. Elektriskās strāvas vads.

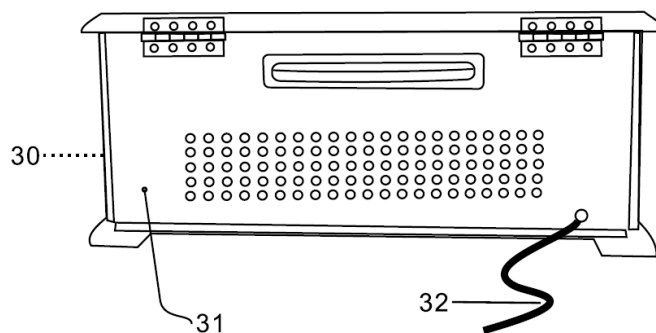

Pirms ierīces lietošanas

1. Rūpīgi izvēlieties vietu kur novietosiet ierīci. Nenovietojiet to saules gaismā vai tuvu ierīcēm/objektiem, kas izstaro siltumu. Nenovietojiet to blakus objektiem, kas izraisa vibrācijas, sargājiet ierīci no putekļiem, aukstuma, karstuma un mitruma.
2. Nemēģiniet paši remontēt ierīci, pašrocīga iejaukšanās var izraisīt ugunsgrēku vai radīt elektriskās strāvas triecienu personai, kas mēģinās to darīt. Visi remontdarbi ir jāveic kvalificētam speciālistam.
3. Pirms ierīcē ievietojiet CD diskus pārlicinieties vai CD ir tīri un nesaskrāpēti. Vienkārši atveriet CD diskam paredzēto vietu ielieciet vai izņemiet disku un pēc tam aizveriet ciet. Bez vajadzības neatstājiet to atvērtu.
4. Atvienojot ierīci no elektriskās strāvas vienmēr izvelciet kontaktdakšu ar roku, nekad nemēģiniet izvilkēt kontaktdakšu velkot aiz elektrības kabeļa.
5. Ierīces tīrīšana ar ķīmiskām vielām varētu to sabojāt, tāpēc tīrīšanas darbus veiciet ar tīru sausu auduma lupatiņu.
6. Lai ierīci izslēgtu pavisam tā ir jāatvieno no elektriskās strāvas. Vienmēr atvienojiet ierīci no strāvas pirms tīrīšanas vai ja ierīce ilgāku laiku netiek lietota, piemēram, dodoties brīvdienās ārpus mājas utt.
7. Saglabājiet šo instrukciju arī pēc tās izlasīšanas, tā var noderēt turpmākai ierīces izmantošanai.

Piezīme: Pēc preces saņemšanas un izsaiņošanas atstājiet vismaz divas stundas istabas temperatūrā. Ja ierīci mēģināsiet pārbaudīt tūlīt pēc saņemšanas Jūs ierīcei varat izdarīt neatgriezeniskus bojājumus.

Mūzikas centra lietošana

1. Pievienojiet strāvas vadu rozetei.

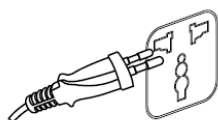

2. Nospiediet „Ieslēgšanas” slēdzi uz ierīces.



3. Izvēlieties ierīci / skaņas avotu, nospiežot attiecīgo pogu.

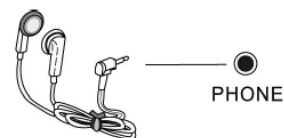
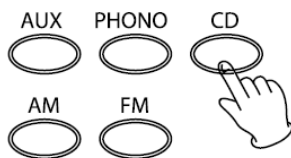

Komplektā nav iekļautas

4. Iestatiet vēlamo skaņas skaļumu

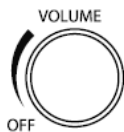

Piezīme: Ja ierīcei pievienosiet austiņas, tad ierīces skaļruņi automātiski izslēgsies.

Radio klausīšanās

1. Izvēlieties atbilstošo frekvenču joslu nospiežot AM vai FM, pogu.

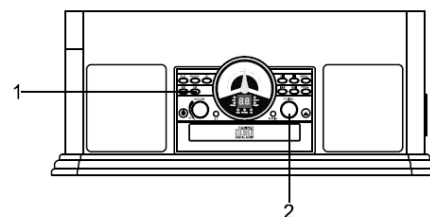
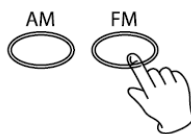

2. Uzstādiet vajadzīgo frekvenci.

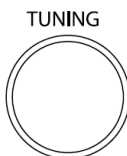

3. Antena. Optimālai FM signāla uztveršanai ir nepieciešama antena (skat. Radio aizmugurē (3)).

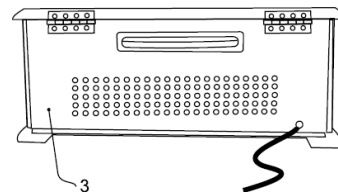

Kasešu atskaņotājs

Kasešu ierakstu atskaņošana:

- Ievietojiet kaseti tam paredzētā vietā (mūzikas centra sānos) un to automātiski sāks atskaņot.
- Lai kaseti patītu uz priekšu viegli, līdz pusei piespiediet pogu, kas atrodas blakus kasešu ievietošanas atverei. Piespiežot šo pogu vēlreiz ieraksts tiks atskaņots tā sākotnējā tempā.
- Lai apstādinātu kasetes atskaņošanu, piespiediet pogu, kas atrodas blakus kasešu ievietošanas atverei līdz galam un izņemiet kaseti no ierīces.

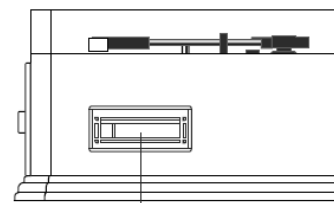

Kasete

Neuzglabājiet kasetes šādās vietās:

- Tiešos saules staros vai pie siltumu izstarojošiem avotiem, piem., radiatoriem, sildītājiem, utt.
- Tuvu skaļruņiem, pastiprinātājiem un citās vietās, kur varētu būt augsts magnētiskais lauks.
- Vietās kur ir mitrs un uzkrājas putekļi.
- Aizsargājiet kasetes no triecieniem.
- Nelietojiet kasetes C-120, jo to lenšu materiāls ir salīdzinoši neizturīgs un ierīce var ieraut lenti savā mehānismā.

Piezīme: Pēc kasetes ievietošanas ierīcē automātiski tiek slēgtas tādas ierīces funkcijas kā radio, CD un plašu atskaņošana.

Ierakstu klausīšanās no citām audio ierīcēm (caur AUX ieeju)

Lai varētu klausīties ārējās audio ierīces, piemēram, personīgo CD atskaņotāju vai MP3, ierīce ir jāsavieno ar Mūzikas centru.

Izplatītājs: SIA TV PRODUCTS, Vienotais reģistrācijas numurs: 40203261904. Jautājumu vai pr rakstiet uz: info@tv-shop.lv un mēs centīsimies atrast risinājumu.

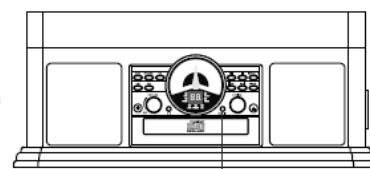

AUX IN

1. Vienu kabeļa galu ievietojiet audio ieejā „AUX” (16), kas atrodas ierīces priekšpusē.
2. Otru kabeļa galu pievienojiet ārējai audio ierīcei, ko vēlaties pievienot. Ieslēdziet ārējo audio ierīci un ar tās palīdzību regulējiet vajadzīgo atskaņošanas skaļumu!

Plašu atskaņošana

1. Atskaņotāja disks (29) transportēšanas laikā ir nofiksēts ar transportēšanas skrūvi. Pirms Plašu atskaņotāja lietošanas Jums tā ar roku ir jāatskrūvē. Ja Jums rodas vajadzība mūzikas centru atkal transportēt – nofiksējiet atskaņošanas disku pagriežot skrūvi pa kreisi.
2. Nospiediet Ieslēgšanas / Izslēgšanas pogu (11), lai ieslēgtu mūzikas centru.
3. Nospiediet pogu „PHONO” (3), lai ieslēgtu plašu atskaņotāju.
4. Noņemiet atskaņotāja galviņas aizsargu viegli pavelkot to uz priekšu, kā parādīts zīmējumā. Kad beidzāt izmantot plašu atskaņotāju – uzlieciet atskaņotāja galviņas aizsargu atpakaļ vietā.
5. Uzlieciet plati uz atskaņotāja diska (29). Ja Jūs vēlaties spēlēt 17 mm plates (45apgr./ min), izmantojiet 45 apgr./ min adapteri, kas ir novietots ierīces kreisajā stūrī (22).
6. Izvēlieties nepieciešamo atskaņošanas ātrumu (33,44 un 78 apgr./ min).
7. Paceliet atskaņošanas galviņu un viegli uzlieciet to uz plates ārmas.
8. Kad plates atskaņošana ir beigusies – nolieciet atskaņotāja roku atpakaļ vietā.
9. Ja ierīce netiek ilgāku laiku lietota – atvienojiet to no elektriskā tīkla.

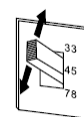
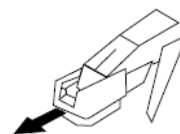

Piezīme: Dažas plates turpina griezties arī pēc tam, kad ieraksts jau ir beidzies. Tas nav ierīces defekts, bet konkrēto ierakstu specifika.

CD ierakstu atskaņošana

1. Nospiediet Ieslēgšanas / Izslēgšanas pogu (11), lai ieslēgtu mūzikas centru.
2. Nospiediet pogu „CD” (4).
3. Nospiediet CD atskaņotāja Atvēršanas / Aizvēršanas pogu (18).
4. Ievietojiet CD diskdzinī ar apdrukāto pusi uz augšu.



Uzmanību:

- Nekad CD diskdzinī neievietojiet vairāk kā vienu disku.
 - CD ir paredzēts ievietot tieši vidū. Ja Jūs neievietosiet CD korekti, Jūs varat sabojāt CD diskdzini un tas var, vairs neatvērties.
5. Lai aizvērtu diskdzini, nospiediet vēlreiz CD atskaņotāja Atvēršanas / Aizvēršanas pogu (18).
 6. Lai atskaņotu CD diskā esošo ierakstu nospiediet pogu ► || Spēlēt/ Pauze (6).
 7. Lai pārrietu uz nākamā ieraksta sākumu piespiediet pogu ►► (20).
 8. Lai atgrieztos uz pašreiz skanošās dziesmas sākumu piespiediet pogu ◀◀ (21). Lai atgrieztos uz iepriekšējās dziesmas sākumu nospiediet pogu ◀◀ divreiz.



Dziesmu pārtīšanas uz priekšu un atpakaļ:

Jebkurā brīdī Jūs varat dziesmu paātrēt uz priekšu vai atpakaļ - atkarībā no izvēlētās darbības piespiediet un turiet pogu ►► vai ◀◀.

Uzmanību!

Izplatītājs: SIA TV PRODUCTS, Vienotais reģistrācijas numurs: 40203261904. Jautājumu vai pretenziju gadījumā, lūdzu, rakstiet uz: info@tv-shop.lv un mēs centīsimies atrast risinājumu.

Nekad nepiespiediet abas pogas ►► un ◀◀ vienlaicīgi, tas var sabojāt ierīci.

9. Pārtinot dziesmas Jūs dzirdēsiet kropļotu skaņu, tas nav uzskatāms par ierīces defektu, Tad kad atlaidīsiet pārtišanas pogu, skaņa atkal būs normāla.
10. Lai atkārtoti atskaņotu konkrēto dziesmu, nospiediet pogu „REPEAT”. Uz LCD pie uzraksta „REP.” Iedegsies gaismas diode. Ja vēlaties atskaņot atkārtoti visu disku nospiediet pogu „REPEAT”, divreiz pēc kārtas.
11. Lai atskaņotu dziesmas citā secībā, nekā tās ir ierakstītas CD, nospiediet pogu „PROG”. Displejā sāks mirgot uzraksts „01” (Pirmās dziesmas kārtas numurs), lai no dziesmu saraksta izvēlētos citu dziesmas kārtas numuru izmantojiet taustiņus ►vai ►►, lai pārvietotos par dziesmu sarakstu. Kad esat izvēlējis dziesmu, nospiediet taustiņu „PROG”, un ar taustiņiem ►vai ►► izvēlieties nākošo dziesmu – atkal nospiediet „PROG” utt. Šādi Jūs varat izveidot savu mīļāko dziesmu sarakstu līdz 20 dziesmām. Nospiežot pogu ■ ieprogrammēto dziesmu var izdzēst no dziesmu saraksta.

Piezīme

Dziesmu sarakstu programmēšanu var izdarīt tikai tad, ja disks ir ievietots diskdzinī, ja disks ir izņemts, tad programmēšanu un atskaņošanu nav iespējams veikt.

12. Lai apturētu vai palaistu CD atskaņošanu nospiediet pogu ► || Spēlēt/ Pauze (6).
13. Lai pilnībā apturētu CD atskaņošanu nospiediet pogu ■ (7).
14. Ja ierīce netiek ilgāku laiku lietota – atvienojiet to no elektriskā tīkla. Pirms atvienojat ierīci no strāvas pārliecinieties vai disks vairs neatskaņo ierakstu, lai ierakstu apstādinātu izmantojiet pogu ■ (7).

Kā rīkoties ar datu nesējiem

Plates:

Nepieskarieties plates virsmai. Plates vienmēr ir nepieciešams ņemt aiz malām. Uzmanieties, lai jūsu rokas būtu tīras. Netīrumi var sakrāties uz atskaņotāja adatas un pasliktināt ieraksta atskaņošanas kvalitāti. Uzmanies, lai netiktu saskrāpētas ieraksta rievas.

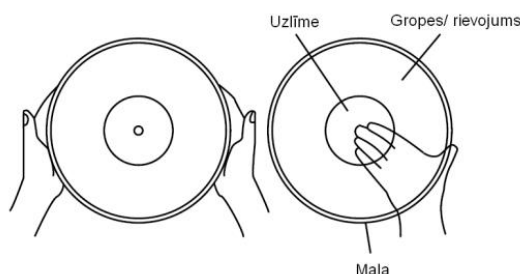

Lai notīrītu plates virsu izmantojiet īpašu antistatisku lupatiņu.

Glabājiet ierakstus to oriģinālajos iepakojumos.

Ierakstus glabājiet vertikāli, t.i., atbalstītus pret plates malu.

Neglabājiet ierakstus tiešos saules staros vai pie siltuma avotiem, piemēram, radiatoriem, utt.

Neglabājiet ierakstus vietās, kur ir lielas vibrācijas, mitrums vai putekļi.

Kā nomainīt atskaņošanas adatu

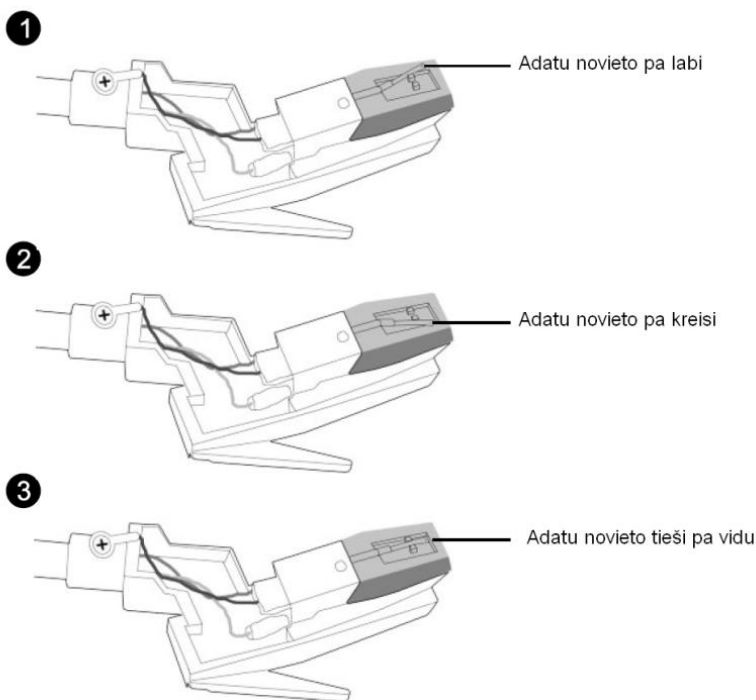

Uzmanību!

Pārliecinieties vai adata ir iecentrēta tieši pa vidu kā ir parādīts 3. attēlā.

- Nesalociet patafona adatu;
- Nepieskarieties adatas asajam galam, lai izvairītos no savainojumiem.
- Nelieciet atskaņošanas adatu uz plates ja tā negriežas.
- Pirms veiciet adatas nomaiņu atvienojiet ierīci no strāvas.

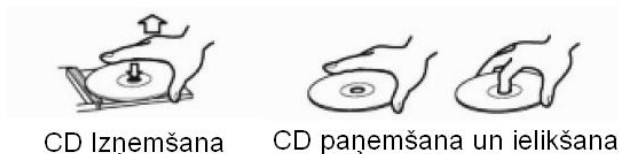

CD diski:

Lai izņemtu CD no iepakojuma, turiet CD aiz maliņām un ar vidējo pirkstu piespiediet vidū esošo paaugstinājumu, celiet roku uz augšu.

Lai notīrītu CD virsmu izmantojiet īpašu antistatisku lupatiņu.

Ierakstus glabājiet to oriģinālajos iepakojumos.

Neglabājiet ierakstus tiešos saules staros vai pie siltuma avotiem, piemēram, radiatoriem utt.

Neglabājiet ierakstus vietās, kur ir lielas vibrācijas, mitrums vai putekļi.

Ierīces diskdzinis neatpazīst neregulāras formas CD. Nelietojiet šāda veida CD jo tie var sabojāt ierīci.

Tehniskie dati

Pastiprinātājs:

Izejas jauda: 2W + 2 W

Frekvenču diapazons: 60-20000 Hz

Radio:

FM frekvence: no 88 līdz 108MHz

AM frekvence no: 530 līdz 1600KHz

CDatskaņotājs:

Frekvenču diapazons: 60-20000Hz+ /-4dB

Trokšņu līmenis: 55dB (IEC-A)

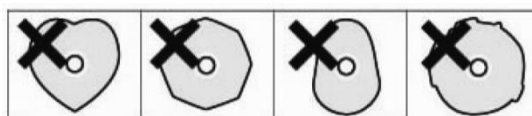
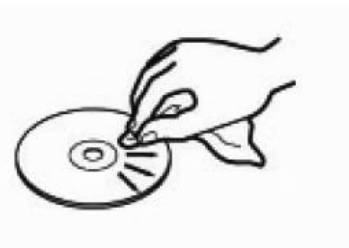

Kasešu atskaņotājs:

4 celiņu, 2-kanālu stereo

Ātrums: 4,8 cm/s

Svārstības: 0,4% (WRMS)

Frekvenču diapazons: 125-6300Hz + /-6dB

Plašu atskaņotājs:

Motors: DC Servo

Siksnu piedziņu

Ātrums - 33, 45 un 78apgr./min

Svārstības - mazāk nekā 0,35% (WTD)

S / N (Signal to Noise Ratio) attiecība – ne vairāk kā 50 db

Plašu atskaņotāja adatas: 402-165-M208

Skalruņu sistēma:

Tips: 1-virzienu

Pretestība - 8 Omi

Ieeja: 3W (Maksimāli)

Vispārīgi:

Barošana/ jauda - AC 230V ~ 50Hz

Strāvas patēriņš - 19W

Svarīgi drošības pasākumi

1. Pirms sākat lietot ierīci izlasiet šo instrukciju.
2. Saglabājiet instrukciju – pēc instrukcijas izlasīšanas neizmetiet to, bet saglabājiet, jo tā var noderēt arī vēlāk.
3. Sekojiet un ievērojiet instrukcijā aprakstītajiem brīdinājumiem un lietošanas ieteikumiem.
4. Pirms uzsākat ierīces tīrīšanu atvienojiet to no elektriskās strāvas, neizmantojiet izsmidzināmus aerosolus, izmantojiet tikai nedaudz samitrinātu, mīkstu auduma lupatiņu.
5. Aksesuāri – izmantojiet tikai to komplektāciju, kas ir sākuma komplektā.
6. Nelietojiet ierīci ūdens un šķidrumu tuvumā, piemēram, izlietne, vanna u.c.
7. Ierīci novietojiet uz stingras un stabilas virsmas. Neuzstādiet ierīci pie sienas, ja vien tas nav atrunāts instrukcijā. Šādā veidā Jūs izvairīsieties no nevēlamiem zaudējumiem, kas radušies nepareizi uzstādītas preces rezultātā.
8. Ja plānojat veikt ierīces transportēšanu, ierīce ir atbilstoši jāiesaiņo, lai transportēšanas rezultātā nerastos kādi bojājumi.
9. Neaizsedziet ventilācijas atveres. Ventilācijas atveres ierīcei ir nepieciešamas, lai nodrošinātu ierīces normālu funkcionēšanu un nodrošinātu tās nepārkaršanu. Nenovietojiet ierīci uz gultas, dīvāna, paklāja, segas utt. Nelieciet ierīci pie sienas, skapja vai citām mēbelēm, jo tad nav iespējams nodrošināt pilnvērtīgu ventilāciju ierīcei.
10. Pirms lietošanas pārbaudiet vai elektriskās strāvas stiprums tīklā atbilst uz ierīces norādītajai informācijai.
11. Atvienojiet ierīci no elektriskās strāvas, ja laukā ir negaiss vai arī gadījumos, kad ierīce netiek ilgāku laiku lietota.

12. Nepārslogojiet elektriskās sastāvdaļas, jo tas var radīt elektrisko šoku vai ugunsgrēka draudus.
13. Neveiciet pašrocīgi ierīces remontu. Ierīces remontu drīkst veikt tikai kvalificēti speciālisti..
14. Ja ierīce nestrādā korekti vai tā ir jebkādā veidā bojāta – nelietojiet to pirms to nav pārbaudījis kvalificēts speciālists.
15. Nenovietojiet ierīci tuvu siltuma avotiem, piemēram, krāsnis, radiatoru, elektriskie sildītāji utt.
16. Aizsargājiet strāvas vadu no asām malām vai karstiem priekšmetiem.

Brīdinājumi

Lai samazinātu ugunsgrēka vai elektriskās strāvas trieciena rašanās iespēju, nepakļaujiet ierīci lietus vai mitruma iedarbībai. Nenovietojiet uz ierīces traukus ar šķidrumiem.

Ierīces iekšpusē ir bīstami augsts spriegums. Nekādā gadījumā neizjauciet ierīci. Visus ierīces remontus uzticiet kvalificētiem speciālistiem. Neprofesionāla iejaukšanās var būt bīstama dzīvībai.



Balts zibens simbols ievietots melnā vienādmalu trijstūrī brīdina lietotāju par bīstamu spriegumu un redzot šo simbolu pastāv elektrisko traumu risks.



Balta izsaukuma zīme ievietota melnā vienādmalu trijstūrī – brīdina lietotāju, ka ir nepieciešama ierīces aksesuāru tīrīšana (manuāla) vai pārvietošana.

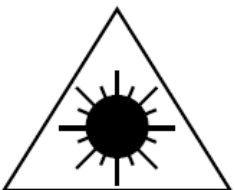

Lāzera stara aizsardzība - I klases aizsardzība – CD iekārta disku nolasīšanu veic ar lāzera staru. Lai izvairītos no iespējamās acu traumas, nelūkojieties ierīcē pa atvērto CD disku atskaņotāja vāciņu!

Uzmanību: Pārliedzinieties vai ierīces kontaktdakša ir pareizi un pilnībā iesprausta elektrības rozetē.

PROBLĒMU NOVĒRŠANA:

Ja rodas aizdomas, ka ierīce nedarbojas pareizi, lūdzu skatiet zemāk esošo tabulu un iespējams, ka problēmas risinājumu Jūs atradīsiet šeit, ja tā nenotiek sazinieties ar iestādi, kur ierīce tika nopirkta.

	Problēma	Iespējamais iemesls	Risinājums
Vispārīgi	Nospiežot pogu „Ieslēgt” ierīce neieslēdzas.	Ierīce ir atvienota no strāvas.	Pārbaudiet vai strāvas vads ir pievienots / iesprausts rozetē.
	Skaļruņos nav skaņas.	Skaņa ir izslēgta (nogriezta uz minimumu).	Regulējiet skaņas skaļumu.
		Ierīcei ir pievienotas austiņas.	Atvienojiet austiņas.
		Ir pievienotas citas papildus ierīces.	Iespējams šī ierīce Jūsu pievienoto/ierīci neatbalsta, lūdzu, izvēlieties citu ārējo ierīci, kuru pievienot.
	Skaņa ir pārāk klusa.	Ierīce ir novietota tuvu televizoram vai citām līdzīgām ierīcēm.	Pārlicinieties vai ierīce nav novietota ļoti tuvu televizoram vai citai līdzīgai ierīcei. Izslēdziet šo blakus esošo ierīci.
Kasešu atskaņotājs	Nenotiek kasetes tīšana.	Kasete nav pareizi ielikta.	Ievietojiet kaseti pareizi.
	Nav skaņas.	Kasetes galviņas ir netīras.	Veiciet kasetes galviņu tīrīšanu.
	Skaņa ir izkropļota.	Kasetes galviņas ir netīras.	Veiciet kasetes galviņu tīrīšanu.
Radio	Staciju nav iespējams noregulēt vai signāls liekas pārāk vājš	Stacija ir nepareizi noregulēta.	Mēģiniet staciju meklēt vēlreiz
		Tuvākajā apkaimē tiek lietots TV vai Radio un ir signāla traucējumi.	Izslēdziet TV / Radio, kurš izraisa traucējumus.
	Skaņa ir izkropļota	Antena nav pareizi noregulēta.	Lai uzlabot uztveršanas kvalitāti mainiet antenas stāvokli un garumu.
CD	Atskaņojot ierakstu no CD diska tas tūlīt pēc ielikšanas apstājas.	CD ir ielikts otrādi.	Ievietojiet CD ar apdrukāto pusi uz augšu.
		CD ir netīrs.	Notīriet CD.
	Nav skaņa.	CD atskaņotājam ir ieslēgts režīms - pauze	Nospiediet pogu „Play/Pause”.
	Vietām skaņa ir skaļa, brīžiem pazūd, vai arī disks apstājas pavisam.	CD iespējams ir saskrāpēts, sabojāts vai saliekts.	Ievietojiet diskdzinī jaunu CD.
CD ir netīrs.		Notīriet CD.	

Plašu atskaņotājs	Skaņa ir pārāk skaļa.	Atskaņotāja adatu neatrodas pa vidu (skat. Kā nomainīt atskaņošanas adatu).	Sakārtojiet atskaņotāja adatu (nolieciet to precīzi pa vidu).
	Kad ierīce kādu laiku ir lietota skaņa ir kļuvusi klusāka.	Atskaņotāja adata ir bojāta.	Nomainiet atskaņotāja adatu.

Plašu atskaņotāja apraksts

Piezīme: Atskaņotāja diska transportēšanas laikā ir nofiksēts ar transportēšanas skrūvi. Pirms plašu atskaņošanas Jums tā ar roku ir jāatskrūvē.

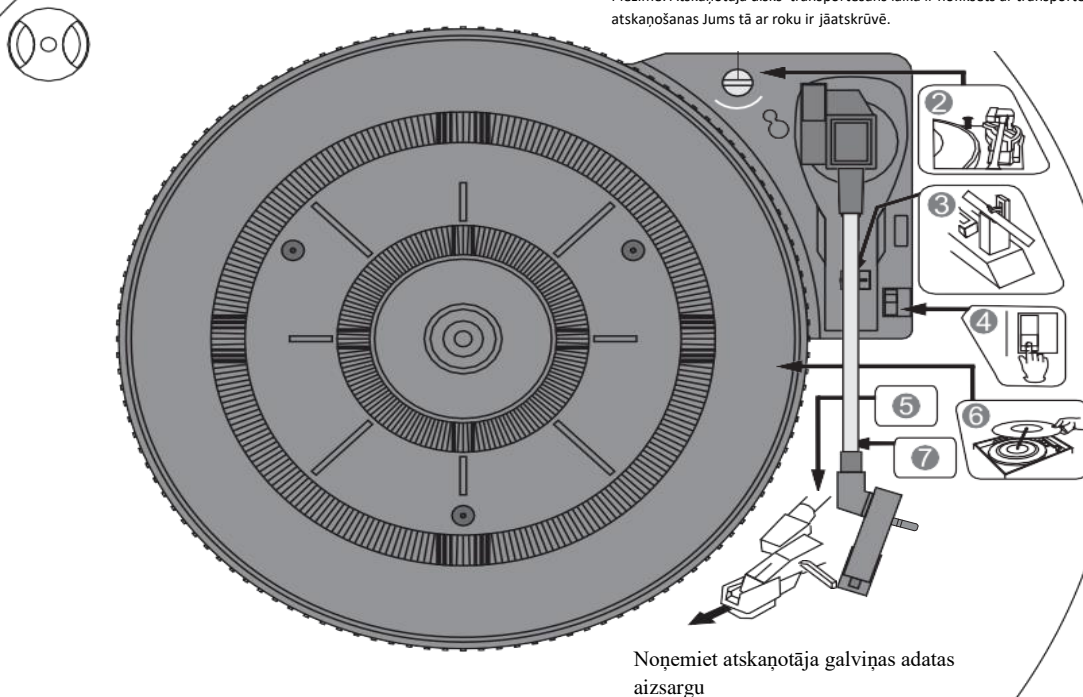

Kad plates atskaņošana ir beigusies – nolieciet atskaņotāja roku atpakaļ vietā.

Atskaņotāja lietošana

1. Atbrīvojiet atskaņotāja disku ar roku atskrūvējot transportēšanas skrūvi.
2. Ieslēdziet mūzikas centru.
3. Lai ieslēgtu plašu atskaņotāju, nospiediet pogu „PHONO”.
4. Noņemiet atskaņotāja galviņas adatas aizsargu viegli pavelkot to uz priekšu.
5. Uzlieciet plati uz atskaņotāja diska.

6. Izvēlieties nepieciešamo atskaņošanas ātrumu (33,44 un 78 apgr./ min).
7. Paceliet atskaņošanas galviņu un viegli uzlieciet to uz plates ārmas.
8. Ja ierīce netiek ilgāku laiku lietota – atvienojiet to no elektriskā tīkla.

Ierīces garantija neattiecas:

- Uz ierīces daļu dabisko nolietojumu, kas radies ierīces ilgstošas lietošanas rezultātā.
- Uz bojājumiem, kas radušies ārēju faktoru ietekmē (Kā samirkšana, nepareiza izmantošana utt.).
- Uz bojājumiem, kas radušies ierīces nepareizas lietošanas vai glabāšanas rezultātā.
- Uz mehāniskiem ierīces bojājumiem, kas radušies tās krišanas vai cita līdzīga iemesla rezultātā.
- Uz bojājumiem, kas radušies nekvalificēta remonta, neatbilstošu detaļu lietošanas vai ierīces pārslogošanas rezultātā.

Apkārtējās vides aizsardzība



Šis simbols uz ierīces vai uz tās iepakojuma norāda uz to, ka šo ierīci nedrīkst nodot parastos sadzīves atkritumos, bet tā nododama atsevišķi īpašā elektrisko un elektronisko iekārtu savākšanas vietā.

■ Pareizi utilizējot šo ierīci Jūs dosiet savu ieguldījumu apkārtējās vides un savu līdzcilvēku veselības aizsardzībā. Nepareizas utilizācijas rezultātā tiek apdraudēta apkārtējā vide un cilvēku veselība. Plašāku informāciju par šīs ierīces otrreizējo pārstrādi varat saņemt savā pašvaldībā, no sava atkritumu apsaimniekotāja vai veikalā, kur šo ierīci iegādājāties.

Importēts no Čehijas republikas